



Conteneur isotherme pour le transport et la distribution de liquides à température contrôlée







- Marque: MELFORM
- Pays d'origine: ITALIE
- Code des douanes: 39231090
- Compatible avec le contact alimentaire
- Couleur: gris/bleu, rouge, bleu
- Capacité: 10 litres.
- Technologie : roto moulage
- Garantie: 24 mois
- Entièrement recyclable à la fin de sa vie opérationnelle.
- Empilable et facile à déplacer

MATÉRIAUX DE FABRICATION

Polyéthylène	parois intérieures et extérieures du contenant et du couvercle; Convient pour le contact alimentaire	Polyuréthane	matériau isolant entre les parois du conteneur et le couvercle; Sans CFC ni HCFC
Caoutchouc de silicone	joint	Polyamide et polypropylène	robinet
Polyamide renforcé de fibres de verre	Fermetures	Acier inoxydable	poignées de préhension

Modèle	Code	Code EAN	Ext. dim. (mm)	Int. dim. (mm)	Capacité (litres)	Poids (kg)
Q-Xtra gris/bleu	QA100001	8022949054823	265x450x453		10	5,4
Q-Xtra rouge	QA100002	8022949058265	265x450x453		10	5,4
Q-Xtra bleu	QA100003	8022949057954	265x450x453		10	5,4

CARACTÉRISTIQUES DU PRODUIT

	Espace sous le robinet adapté pour remplir facilement des tasses ou des bols de taille maximale de diamètre 110 mm ; hauteur 110 mm.		Joint de couvercle facilement amovible.
	Version avec bouchon pour servir des soupes et des sauces		Large ouverture supérieure pour un remplissage facile.
	Crochets de verrouillage en matériau anti-choc		Soupape de ventilation réglable.
	Structure monobloc, sans bords, joints et soudures.	°C	Conteneur garanti pour l'utilisation: -30°C à +85°C

DONNÉES TECHNIQUES (mm)

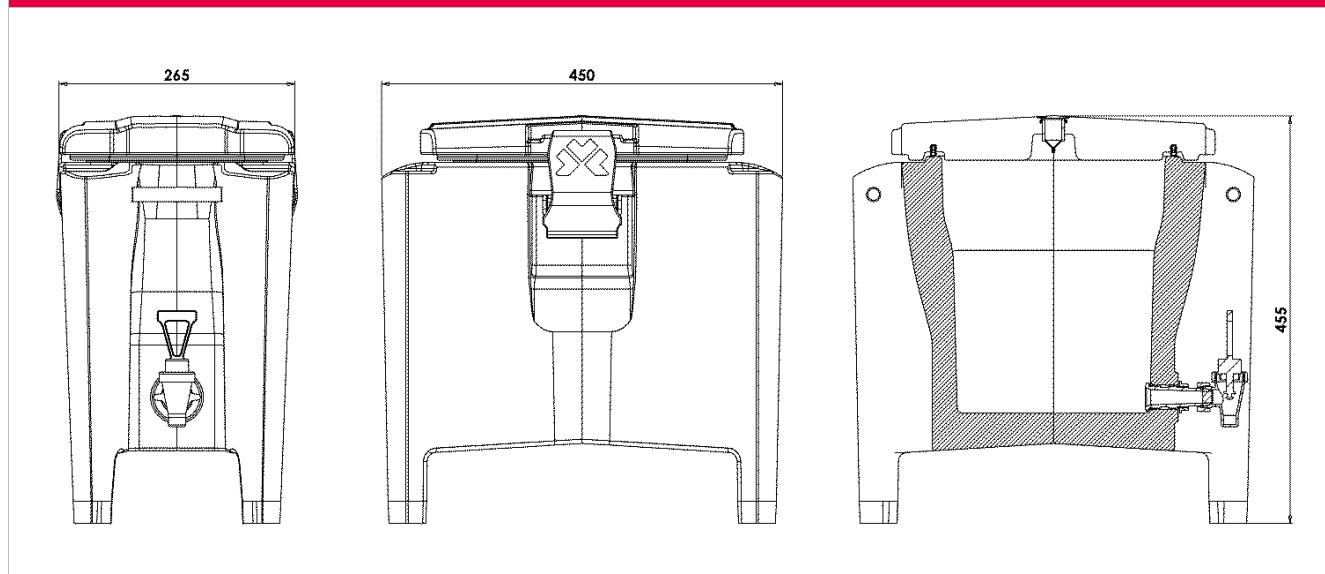

ACCESSOIRES

Modèle	Code
Kit de robinet étendu pour tasses et verres	RRI175
Kit de bouchons pour servir des soupes et des sauces (2 pièces/kit)	RRI018