

1100x1100



Conteneur isotherme pour le transport de produits à température contrôlée













- Marque: MELFORM
- Pays d'origine: ITALIE
- Code des douanes: 39231090
- Dimensions extérieures 1100x1100
- Compatible avec le contact alimentaire
- Couleur: gris / bleu
- Capacité: 1350 litres.
- Technologie : roto moulage
- Garantie: 24 mois
- Entièrement recyclable à la fin de sa vie opérationnelle.

MATÉRIAUX DE FABRICATION

Polyéthylène	parois intérieures et extérieures du conteneur et de la porte; Convient pour le contact alimentaire	Polyuréthane	matériau isolant entre les parois du conteneur et la porte, exempt de CFC et de HCFC
Caoutchouc de silicone	joint	Nylon	Roues
Polypropylène	Charnières	Inox	poignées de manutention, poignée de fermeture, tige de porte interne
Acier galvanisé	Tiges de charnière, plaques de connexion de tige de charnière, support de roue		

Modèle	Code	Code EAN	Ext. dim. (mm)	Int. dim. (mm)	Capacité (litres)	Poids (kg)
Cargo 1300 Basic	1300T907	8022949229221	1100x1100x1780	900x910x1580	1350	145,5
Cargo 1300 TW roues	1300T003	8022949120610	1100x1100xh1940	900x910xh1580	1350	150
Cargo 1300 TW pieds	1300T009	8022949138202	1100x1100xh1905	900x910xh1580	1350	150

CARACTÉRISTIQUES DU PRODUIT

	Equipé de 4 roues. diam. 125mm, deux fixes, un pivotant et un pivotant avec frein. Plaque de support de roue intégrée dans le conteneur		Version avec 4 pieds en acier galvanisé h 120mm
	4 sièges de grilles positionnées à 385/785/1185/1290mm du fond du conteneur		Grille en acier inoxydable (sur demande)
	Porte-étiquette pour l'identification du contenu ou de la destination. Convient aux documents au format B5		Poignée de fermeture en acier inoxydable avec bouton de déverrouillage et système d'inviolabilité
	Température interne contrôlable grâce au thermomètre qui peut être inséré dans la porte (sur demande)		Enregistreur de données USB disponible (sur demande) pour enregistrer les données de température pendant le transport
	2 sièges en acier inoxydable, positionnés à 135mm du toit du conteneur, permettent le logement de 4 plaques eutectiques		Plaques eutectiques fraîches, surgelées et surgelées plus pour augmenter les performances thermiques dans le temps (sur demande)
	La porte peut être ouverte jusqu'à 270° avec double languette et retenue de porte magnétique		Joint d'étanchéité de porte facilement amovible
	Rainures internes pour favoriser une bonne circulation de l'air		Charnières à double axe. Amélioration de la stabilité de la porte dans le temps
K	Coefficient global de transfert de chaleur: K = 0,33 W/m²K	°C	Utilisation garantie : -30°C à +100°C

DONNÉES TECHNIQUES (mm)

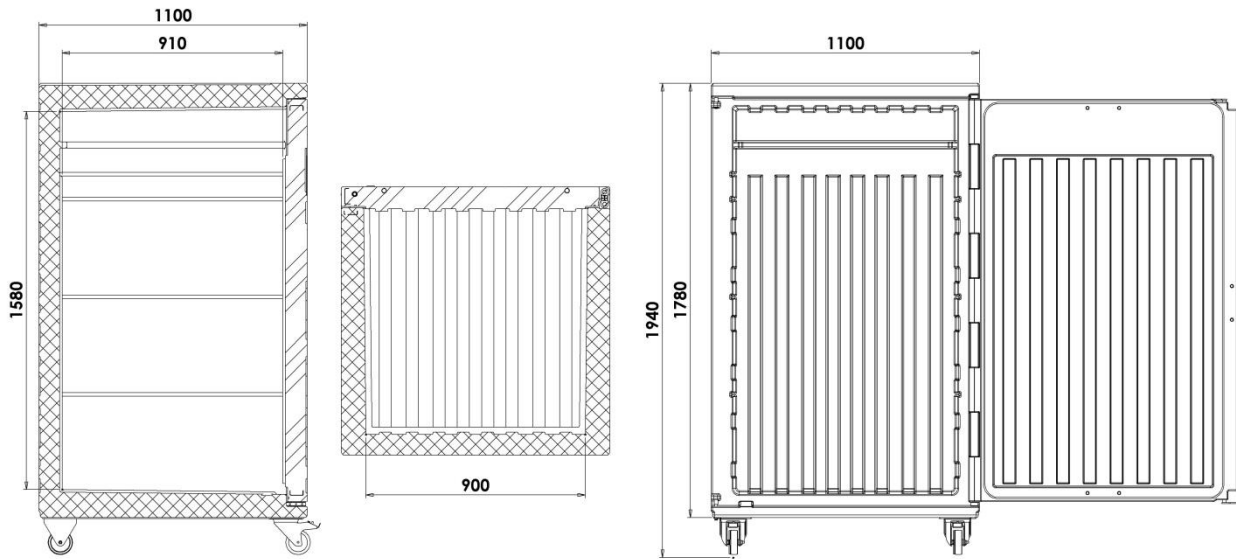

ACCESSOIRES

Modèle	Code	Couleur	Ext. dim. (mm)	Poids (kg)
Porte-carte	RRI244		B5	
Grille inox	AEA024		935x890xh16	7
Plaque eutectique Fraiche +3°C - 4 x Cargo -	PE110001	rose	835x353xh45	7,6
Plaque eutectique Surgelée -21°C - 4 x Cargo -	PE110002	bleu	835x353xh45	7,6
Plaque eutectique Surgelée Plus -21°C - 4 x Cargo -	PE119008	vert	835x353xh45	7,6
Enregistreur de données USB, plage de température -30°C +70°C	AFG007		80x33xh14	
Kit de fixation de sécurité au sol (pour version Basic)	RRI223			
Kit butée plaque eutectique	RRI180			
Thermomètre analogique +40°C- 40°C	RRI165			