



Contenitore isotermico per il trasporto e la distribuzione di liquidi a temperatura controllata









- Marca: MELFORM
- Paese d'origine: ITALIA
- Codice doganale: 39231090
- Compatibile al contatto alimentare
- Indicato per il trasporto e il servizio di sughi e minestre.
- Le caratteristiche di isotermità soddisfano i criteri della legislazione vigente (Reg. CE 852/2004 -HACCP-) e delle norme tecniche applicabili (EN 12571 e Accord AFNOR AC D40-007).
- Colore: grigio/blu, rosso, blu
- Capacità: 13 litri.
- Tecnologia: rotazionale
- Garanzia: 24 mesi
- Completamente riciclabile al termine della vita operativa.
- Impilabile e facilmente movimentabile

MATERIALI DI FABBRICAZIONE

Polietilene	pareti interne ed esterne del contenitore e del coperchio; adatto al contatto alimentare	Poliuretano	materiale isolante tra le pareti del contenitore e del coperchio; privo di CFC e HCFC
Gomma siliconica	guarnizione	Acciaio inox	chiusure

Modello	Codice	Codice EAN	Dim. esterne (mm)	Dim. interne (mm)	Capacità (l)	Peso (Kg)
EY13 grigio/blù	EY130006	8022949015688				
EY13 blù	EY130001	8022949020880	240x430xh375		13	5
EY13 rosso	EY130004	8022949020972				

CARATTERISTICHE PRODOTTO

	<p>Disponibile, a richiesta, contenitore interno amovibile in polietilene.</p>		<p>Compatibile con l'utilizzo di vasche inox GN 1/3 h 200 mm.</p>
	<p>Guarnizione di tenuta del coperchio facilmente smontabile.</p>		<p>Ampia apertura superiore per facilitare le operazioni di riempimento.</p>
	<p>Ganci di chiusura Melform in acciaio inox.</p>		<p>Dotato di valvola di sfiato regolabile.</p>
	<p>Struttura monoblocco, senza spigoli, giunzioni e saldature.</p>		<p>Isolamento con schiuma poliuretanică priva di CFC e HCFC.</p>
<p>°C</p>	<p>Contenitore garantito per l'utilizzo: da -30°C a +85°C.</p>		

DATI TECNICI (mm)

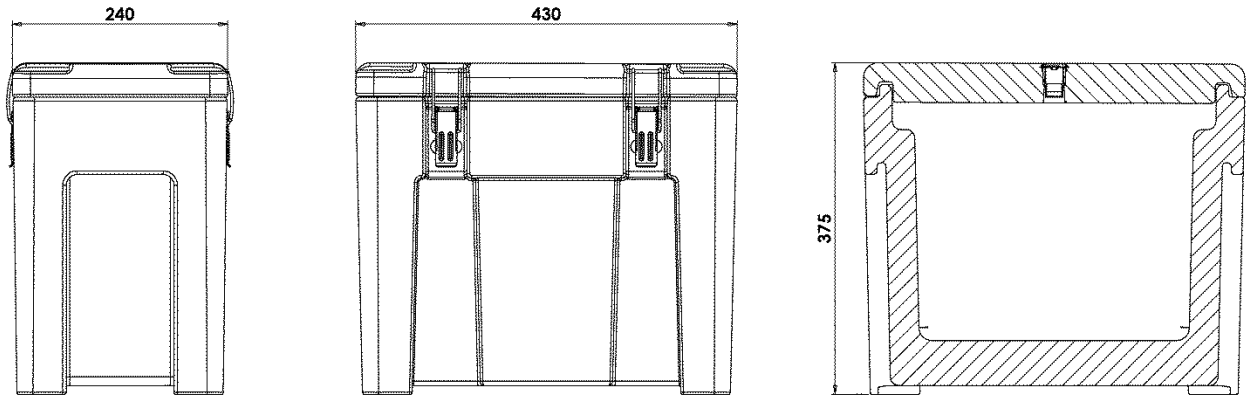

ACCESSORI

Modello	Codice	Dim. esterne (mm)	Capacità (l)
Contenitore con coperchio in polietilene	3850	GN 1/3 h 200 mm	10
Bacinella con coperchio a tenuta in acciaio inox	ATA0001	GN 1/3 h 200 mm	10