



GN 1/1



Conteneur isotherme à ouverture frontale pour le transport de produits à température contrôlée











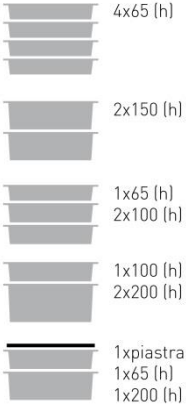

- Marque: MELFORM
- Pays d'origine: ITALIE
- Code des douanes: 39231090
- Compatible avec le contact alimentaire
- Couleur: gris/bleu, rouge, bleu
- Capacité: 68 litres.
- Technologie : roto moulage
- Garantie: 24 mois
- Entièrement recyclable à la fin de sa vie opérationnelle.
- Empilable et facile à manipuler

MATÉRIAUX DE FABRICATION

Polyéthylène	parois intérieures et extérieures du conteneur et de la porte; Convient pour le contact alimentaire	Polyuréthane	matériau isolant entre les parois du conteneur et la porte; Sans CFC ni HCFC
Caoutchouc de silicone	joint	Polyamide renforcé de fibres de verre	Charnières
Inox	poignées de poignée, fermetures	Résine acétal POM	couvercles de poignée

Modèle	Code	Code EAN	Ext. dim. (mm)	Int. dim. (mm)	Capacité (l)	Poids (Kg)
AF8 gris/bleu	AF080006	8022949008260	440x640xh480	325x540xh380	68	11
AF8 bleu	AF080001	8022949008215				
AF8 rouge	AF080004	8022949008246				

CARACTÉRISTIQUES DU PRODUIT

	<p>Equipé de 8 guides à pas constant (42 mm ; voir schéma dimensionnel).</p>		<p>Il peut transporter :</p> <ul style="list-style-type: none"> • 4 GN 1/1 h65; • 2 GN 1/1 h150; • 1 GN 1/1 h 65 + 2 GN 1/1 h 100; • 1 GN 1/1 h 100 + 1 GN 1 /1 h 200;
	<p>Equipé d'une porte ouvrante jusqu'à 240° et facilement amovible, pour faciliter opérations de lavage.</p>		<p>Plaques eutectiques:</p> <ul style="list-style-type: none"> • Chaude (rouge) • fraîche (rose) • surgelée (bleu) • surgelée plus (vert) <p>pour augmenter les performances de maintenance thermique</p>
	<p>Poignées en acier inoxydable avec couvercle de poignée.</p>		<p>Soupape de ventilation réglable.</p>
	<p>Joint d'étanchéité de la porte facilement démontable.</p>		<p>Crochets de fermeture en acier inoxydable.</p>
	<p>Equipé de charnières en matériau antichoc et résistant au stress.</p>		<p>Chariot Smartdolly :</p> <ul style="list-style-type: none"> •capacité 150 Kg; •4 roues en caoutchouc non marquantes et noyau en PP; •Roues diam. : 100 mm ; •2 roues fixes; •2 roues pivotantes. <p>Disponible avec poignée chromée, en acier inoxydable ou sans poignée.</p>
	<p>Structure monobloc, sans bords, joints et soudage.</p>		<p>Isolation avec mousse de polyuréthane sans CFC et HCFC.</p>
	<p>Enregistreur de données USB disponible (sur demande) pour enregistrer température pendant transport.</p>	<p>°C</p>	<p>Conteneur garanti à l'utilisation de -30°C à +100°C.</p>

DONNÉES TECHNIQUES (mm)

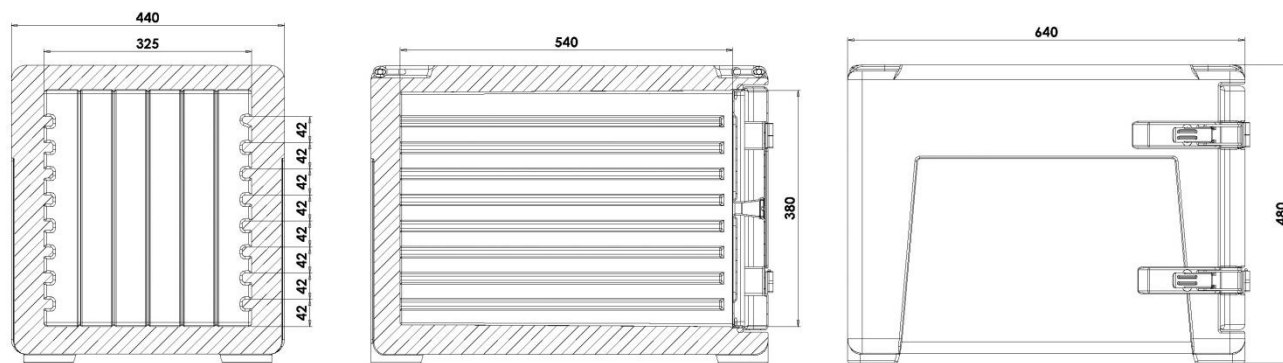

ACCESSOIRES

Modèle	Code	Couleur	Dim. Ext. (mm)	Poids (Kg)
Plaque eutectique chaude +70°C	PEGS0003	rouge	GN 1/1	3
Plaque eutectique fraîche +3°C	PEGS0001	rose	GN 1/1	4
Plaque eutectique surgelée -21°C	PEGS0002	bleu	GN 1/1	4
Plaque eutectique surgelée plus -21°C	PEGS9008	vert	GN 1/1	4
Grille en acier inoxydable	AEA020	inox	GN 1/1	1,3
Chariot Smartdolly poignée chromée	MAXI0019	gris/bleu	525x750xh965	9,5
Chariot Smartdolly poignée en acier inoxydable	MAXI0018	gris/bleu	525x750xh965	9,5
Chariot Smartdolly sans poignée	MAXI9007	gris/bleu	525x750xh210	7,1
Enregistreur de données USB -30°C +70°C	AFG007		80x33xh14	