



GN 1/1



Conteneur isotherme à ouverture frontale pour le transport de produits à température contrôlée









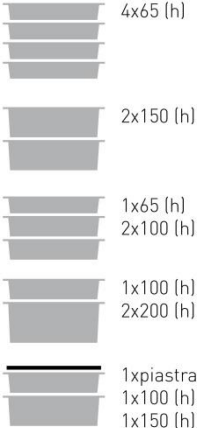

- Marque: MELFORM
- Pays d'origine: ITALIE
- Code des douanes: 39231090
- Compatible avec le contact alimentaire
- Couleur: mélange gris / bleu
- Capacité: 63 litres.
- Technologie : rotationnelle
- Garantie: 24 mois
- Entièrement recyclable à la fin de sa vie opérationnelle.
- Empilable et facile à déplacer

MATÉRIAUX DE FABRICATION

Polyéthylène	parois intérieures et extérieures du conteneur et de la porte; Convient pour le contact alimentaire	Polyuréthane	matériau isolant entre les parois du conteneur et la porte; Sans CFC ni HCFC
Caoutchouc de silicone	joint	Polyamide renforcé de fibres de verre	Charnières
Inox	poignées de préhension, fermeture	Résine acétal POM	couvercles de poignée

Modèle	Code	Code EAN	Ext. dim. (mm)	Int. dim. (mm)	Capacité l	Poids Kg
AF7 Mélange	AF070006	8022949032982	440x640xh480	325x540xh360	63	11
AF7 bleu	AF070001	8022949032937				
AF7 rouge	AF070004	8022949032968				

CARACTÉRISTIQUES DU PRODUIT

	<p>Equipé de 7 guides à pas différencié (voir schéma dimensionnel).</p>		<p>Il peut transporter :</p> <ul style="list-style-type: none"> • 4 GN 1/1 h65; • 2 GN 1/1 h150; • 1 GN 1/1 h 65 + 2 GN 1/1 h 100; • 1 GN 1/1 h 100 + 2 GN 1/1 h 200; • + 1 plaque eutectique +1 GN 1/1 h 100 + 1 GN 1/1 h 150.
	<p>Porte chauffante, version analogique ou numérique, pour prolonger le délai de transport en liaison chaude:</p> <ul style="list-style-type: none"> • puissance 200W • câble 240V l=2 mt • IPX4 <p>Unité de chauffage avec intérieur en acier inoxydable</p>		<p>Plaques eutectiques:</p> <ul style="list-style-type: none"> • chaud (rouge) • frais (rose) • extra frais (Blanc) • congelé (bleu) • congelé plus (Vert) <p>pour augmenter les performances de maintenance thermique</p>
	<p>Equipé d'une porte ouvrante jusqu'à 240° et facilement amovible, pour faciliter opérations de lavage.</p> <p>Joint d'étanchéité de la porte facilement démontable.</p>		<p>Poignée en acier inoxydable avec protection.</p>
	<p>Crochets de fermeture Melform en acier inoxydable.</p>		<p>Equipé de charnières en résistance aux chocs et résistant aux contraintes.</p>
	<p>Equipé d'une soupape de ventilation réglable.</p>		<p>Chariot Smartdolly :</p> <ul style="list-style-type: none"> •capacité 150 Kg; •4 roues en caoutchouc non marquantes et noyau en PP; •Roues diam. : 100 mm ; •2 roues fixes; •2 roues pivotantes. <p>Disponible avec poignée chromée ou en acier</p>
<p>°C</p>	<p>Conteneur garanti pour utilisation: de -30°C à +100°C.</p>		<p>Enregistreur de données USB pour enregistrer l'empérature pendant transport.</p>

DONNÉES TECHNIQUES (mm)

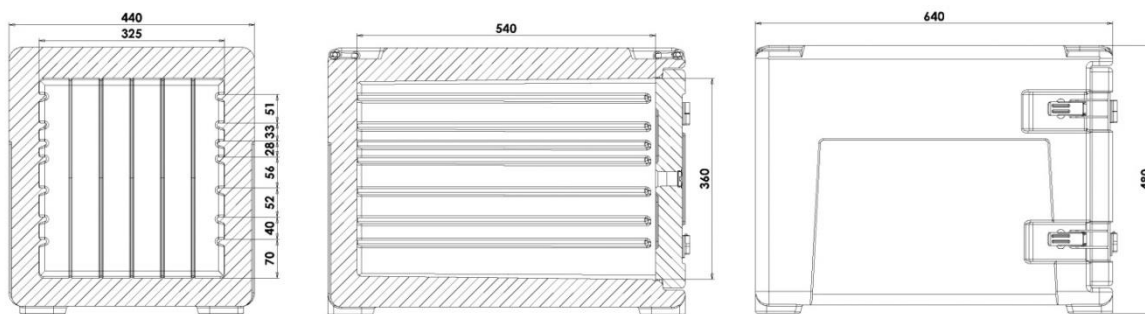

ACCESOIRES

Modèle	Code	Couleur	Dim. ext. (mm)	Dim. int. l (mm)	Capacité l	Poids Kg
Porte chauffante 230 V numérique	3B3H0016	rouge	440x110xh395			3,9
Porte chauffante 230 V analogique	3B3H0018	rouge	440x110xh395			3,9
Corps AF7	31230012	Mel. gris bleu	440x640xh480	335x540xh360	63	9,3
Plaque chauffante GN 1/1	PEGS0003	rouge	530x325xh30			3
Plaque frais GN 1/1	PEGS0001	rose	530x325xh30			4
Plaque extra frais GN 1/1	PEGS9001	sable	530x325xh30			4
Plaque congelé GN 1/1	PEGS0002	bleu	530x325xh30			4
Plaque congelé plus GN 1/1	PEGS9008	vert	530x325xh30			4
Grille acier inoxydable GN1/1	AEA020	inox	530x325xh12			1,3
Chariot Smartdolly poignée en acier inoxydable	MAXI0018	Mel. gris bleu	525x750xh965			9,5
Chariot Smartdolly sans poignée	MAXI9007	Mel. gris bleu	525x750xh210			7
Enregistreur de données USB	AFG007		80x33xh14			

PIÈCES DE RECHANGE

RRI019	RRI023	RRI113	RRI130	RRI030
Kit de couvercle de poignée	Kit de joint	Kit charnière complet	Kit de fermeture en acier inoxydable	Kit de bouchons d'aération
2 pièces par colis	5 pièces par colis	2 pièces par colis	4 pièces par colis	10 pièces par colis

