



Conteneur isotherme pour le transport de repas à température contrôlée







- Marque: MELFORM
- Pays d'origine: ITALIE
- Code des douanes: 39231090
- Compatible avec le contact alimentaire
- Technologie : rotationnelle
- Garantie: 24 mois
- Entièrement recyclable à la fin de sa vie opérationnelle.

MATÉRIAUX DE FABRICATION

Polyéthyladne	parois internes et externes de la base et du couvercle; Convient pour le contact alimentaire	Polyuréthane	matériau isolant entre les parois de la base et du couvercle; Sans CFC ni HCFC
Polyamide renforcé de fibres de verre	Fermetures		

Modèle	Code produit	Code EAN	Dimensions extérieures (mm)	Poids (kg)
Malinette Mélange	MAL10006	8022949016272		
Malinette bleu	MAL10001	8022949016227	340x340xh170	2.2
Malinette rouge	MAL10004	8022949016258		

CARACTÉRISTIQUES DU PRODUIT

	<p>Caractérisé par un système de fermeture pratique et efficace, composé de deux crochets de fermeture en matériau antichoc.</p>		<p>Equipé d'une poignée de poignée intégrée.</p>
	<p>Equipé de 4 compartiments parfaitement isolés du point de vue thermique.</p>		<p>Casseroles en acier inoxydable disponibles, sur demande pour être utilisées directement sur la flamme.</p>
	<p>L'énergie isotherme du plateau assure l'entretien thermique même si l'utilisateur n'est pas présent lors de la distribution du repas.</p>		<p>Lave-vaisselle.</p>
	<p>Structure monobloc, sans bords, joints et soudage.</p>	<p>°C</p>	<p>Autorisé pour utilisation: de -30°C à +100°C.</p>

DONNÉES TECHNIQUES (mm)

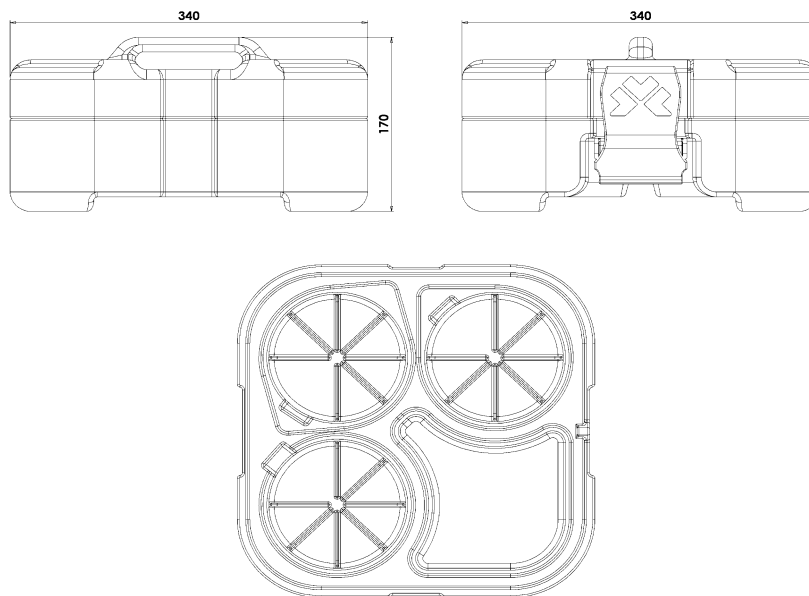

ACCESSOIRES

Modèle	Code	Couleur	Dimensions extérieures (mm)	Capacité (litres)	Poids (kg)
Casserole four/ flamme	ACA002	inox	Diam. 125xh69	0,6	0,56